



АЛМАЗ

АЛТАЙСКИЕ МАШИНОСТРОИТЕЛЬНЫЕ ЗАВОДЫ

**Каталог
запасных частей**

almaztd.ru

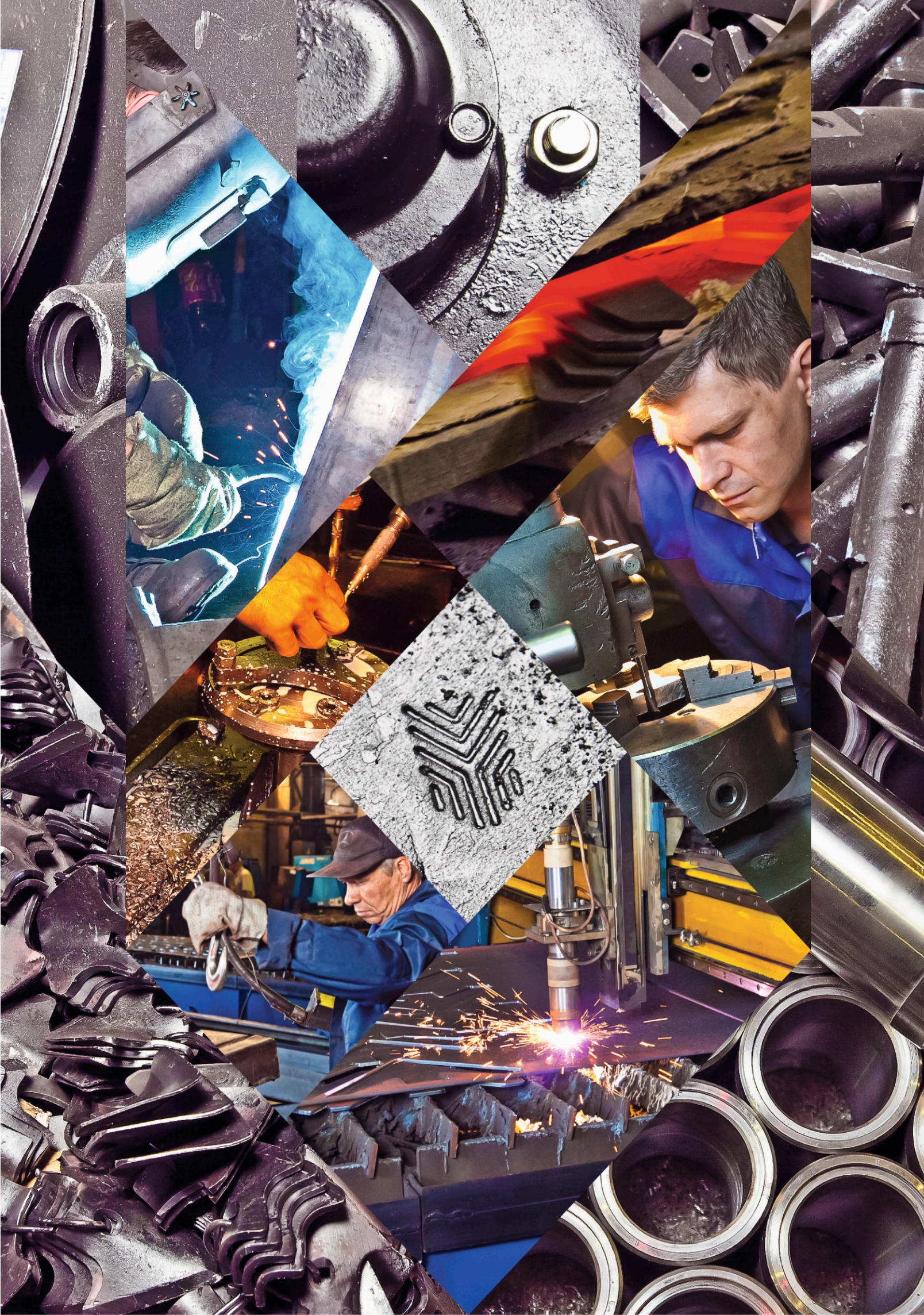

Оглавление

Хиты продаж	7
Диск БДМ РЗЗ.1905-22	8
Новинки	10
Для плугов лемешных общего назначения	14
Для плугов чизельных	16
Для плугов оборотных	17
Для борон и луцильников	18
Для культиваторов и комбинированных машин	20
Для сеялок и посевных комплексов	22
Для прикатывающих катков	25
Для плоскорезов-глубококорыхлителей и культиваторов-плоскорезов широкозахватных	25
Для уборочной техники	26
Зуб пружинный к тяжелым и средним боронам	26
Система менеджмента качества ISO 9001:2015	28
Отзывы наших клиентов	29

АЛМАЗ

Один из крупнейших производителей почвообрабатывающей техники и запасных частей в России. Более 30 лет проектируем и производим запасные части для сельскохозяйственной техники.

В объединение «Алмаз» входят:

- › ОАО «Рубцовский проектно-конструкторский технологический институт»
- › ЗАО «Рубцовский завод запасных частей»
- › АО «АНИТИМ»
- › ООО Торговый дом «Алмаз»

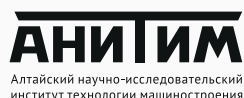

Наши запасные части соответствуют требованиям государственных и отраслевых стандартов. Мы проектируем их так, чтобы агротехнические операции выполнялись с минимальными энергозатратами, а срок службы был максимальным.

Производим запчасти марки АЛМАЗ на современном металлообрабатывающем оборудовании из сертифицированной высококачественной стали. Все поступающие материалы проходят входной контроль с проверкой химического состава и прочности. Готовые запчасти проходят многоступенчатый контроль. Запасные части АЛМАЗ регулярно испытываются на аккредитованных машиноиспытательных станциях и в условиях реальной эксплуатации — у сельхозпроизводителей всей России.

«Алмаз» это:

8 МЛН

запасных частей
в год

> 330

наименований
запасных частей

> 2 600

единиц почво-
обрабатывающей
техники в год

194

официальных дилера
в России и за границей

Запасные части АЛМАЗ для почвообрабатывающей техники

Алтайские машиностроительные заводы производят различные запчасти для посевных комплексов и всех видов почвообрабатывающей техники.

Запасные части АЛМАЗ для почвообрабатывающей техники и посевных комплексов полностью соответствуют всем требованиям государственных и отраслевых стандартов. Они спроектированы с учетом оптимального выполнения агротехнических операций, минимальных энергозатрат и максимально возможного срока службы. Запчасти АЛМАЗ для импортной техники на 100% соответствуют зарубежным аналогам по геометрическим параметрам, но при этом значительно дешевле.

Изделия АЛМАЗ производятся на современном металлообрабатывающем оборудовании из высококачественных, проверенных марок стали, имеющих подтверждение сертификатами заводов-производителей. Все поступающие материалы подвергаются входному контролю с проверкой линейных параметров, химического состава и прочностных характеристик. Готовые запчасти также подвергаются тщательному многоступенчатому техническому контролю, регулярно проходят испытания на определение ресурсной наработки.

Порезка заготовок для изготовления запчастей АЛМАЗ производится на автоматизированном оборудовании, что исключает ошибки, связанные с человеческим фактором. Для подтверждения стабильности технологических процессов ежегодно проводятся ресурсные испытания на аккредитованных МИС, а также в условиях реальной эксплуатации у сельхозпроизводителей.

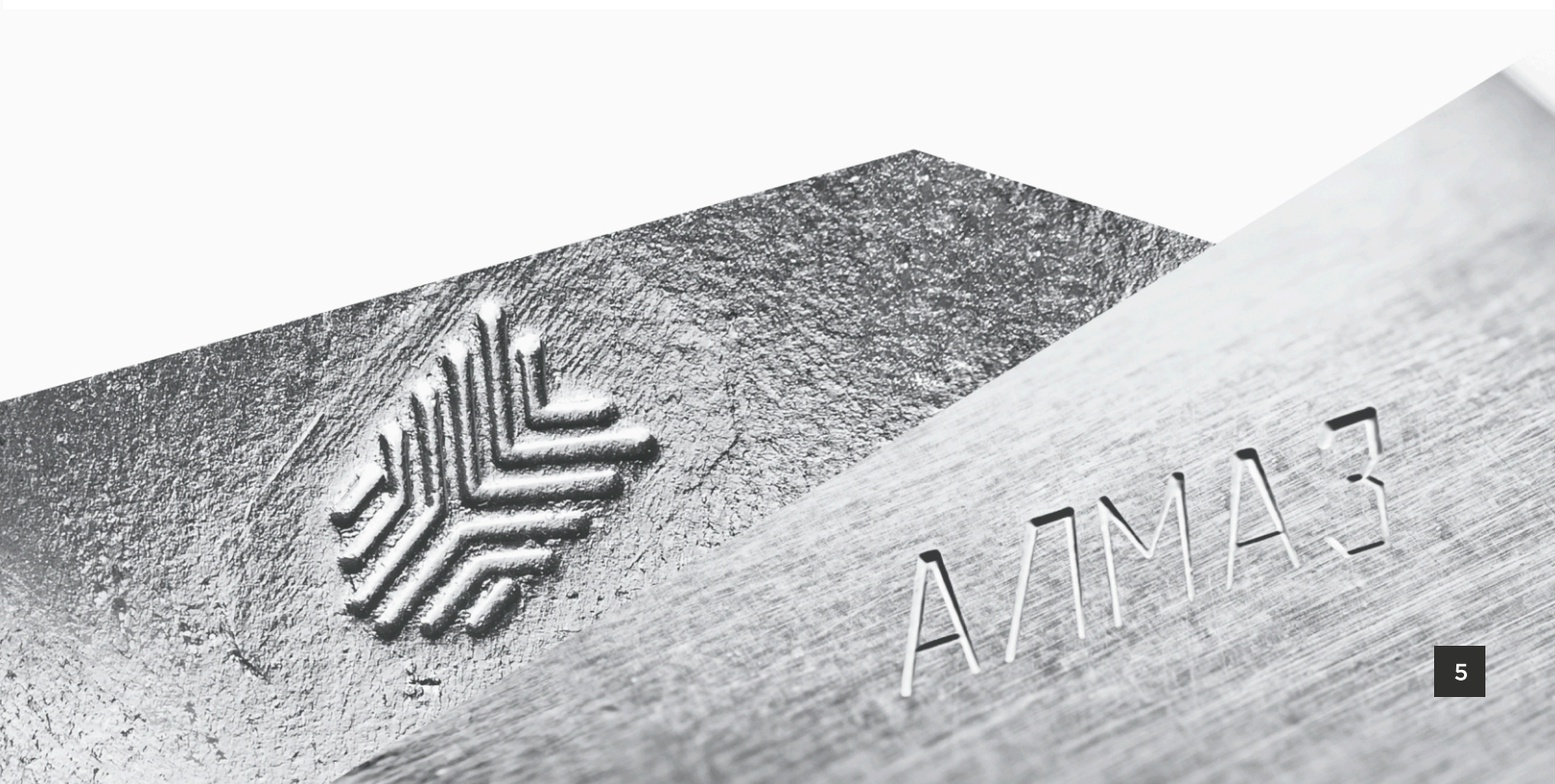

АЛМАЗные запчасти. Выбирайте наСТОЯЩЕЕ.

Для защиты покупателей от контрафактной продукции в 2010 году было принято решение о маркировке запасных частей фирменным знаком  АЛМАЗ.

Для маркировки запасных частей применяют специальное оборудование и клейма итальянского производства. Клеймение каждого изделия происходит автоматически на этапе формовки. Фирменный знак  невозможно подделать.

Наиболее востребованные на рынке запасные части для сельхозмашин в обязательном порядке клеймятся фирменным знаком.



Для обеспечения дополнительной безопасности в 2012 году завод ввел еще один вид маркировки для лемехов — клеймо «АЛМАЗ».

На сегодняшний день таким клеймом маркируется лемех из лемешной полосы РЗЗ-ПЛЖ-31-702 и лемех (усиленный, 12 мм) ПЛЖ.РЗЗ.31-702

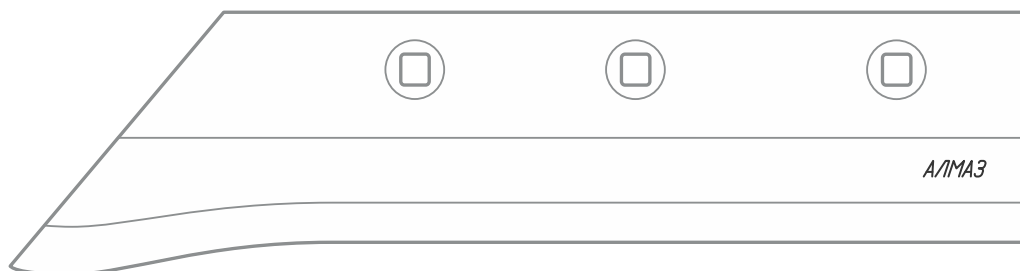

Проверяйте наличие фирменного клейма АЛМАЗ на приобретаемых запасных частях и делайте выбор в пользу наСТОЯЩЕГО качества!

Хиты продаж

ХИТЫ ПРОДАЖ

Легкий в обслуживании — надёжный в работе!

Корпус подшипника БДМ Р33.18.14.200

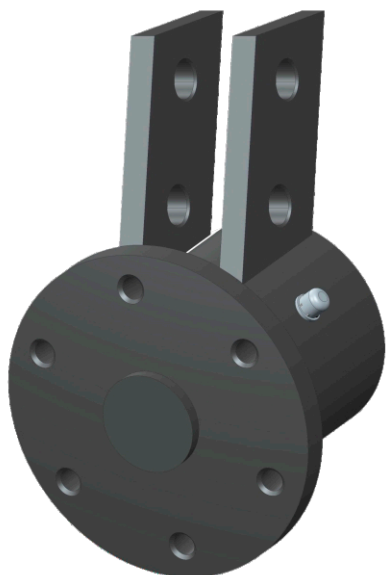

ПРИМЕНЯЕМОСТЬ:

Дисковые бороны БДМ

ПРЕИМУЩЕСТВА:



Крышка крепится при помощи стопорного кольца.



Самостопорящаяся гайка М27 облегчает процесс монтажа подшипников и предупреждает самоотвинчивание гайки от вибрации в процессе использования корпуса.



Крышка уплотнена резиновым кольцом, что защитит корпус от пыли в процессе использования корпуса.



Высота: 143 мм



Масса: 10 кг

Лапа Р33.00.122

ПРИМЕНЯЕМОСТЬ

КПС-4, КРН



Ширина захвата: 330 мм



Толщина: 6 мм



Масса: 1,15 кг

Лапа СКС.01.08.080-02 (Алмаз 65г)

ПРИМЕНЯЕМОСТЬ

Сеялка «Омичка»

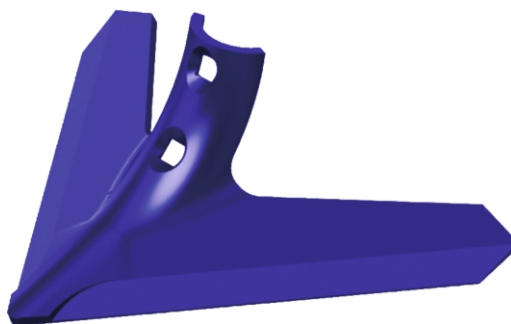

Ширина захвата: 270 мм



Толщина: 6 мм



Масса: 1,1 кг

Диск БДМ Р33.1905-22

Для стабильной работы в сезон выбирайте Диск БДМ от ЗАО «Р33»

По результатам полевых испытаний Диск БДМ от ЗАО «Р33» соответствует качеству импортных аналогов!



640 000

штук диска продано за 2016-2022 гг



47 га

максимально возможная наработка
на один диск



6%

на столько увеличен ресурс диска
за счет изменения геометрии выкуса



2,07 мм

средний износ при наработке в 10,7 га

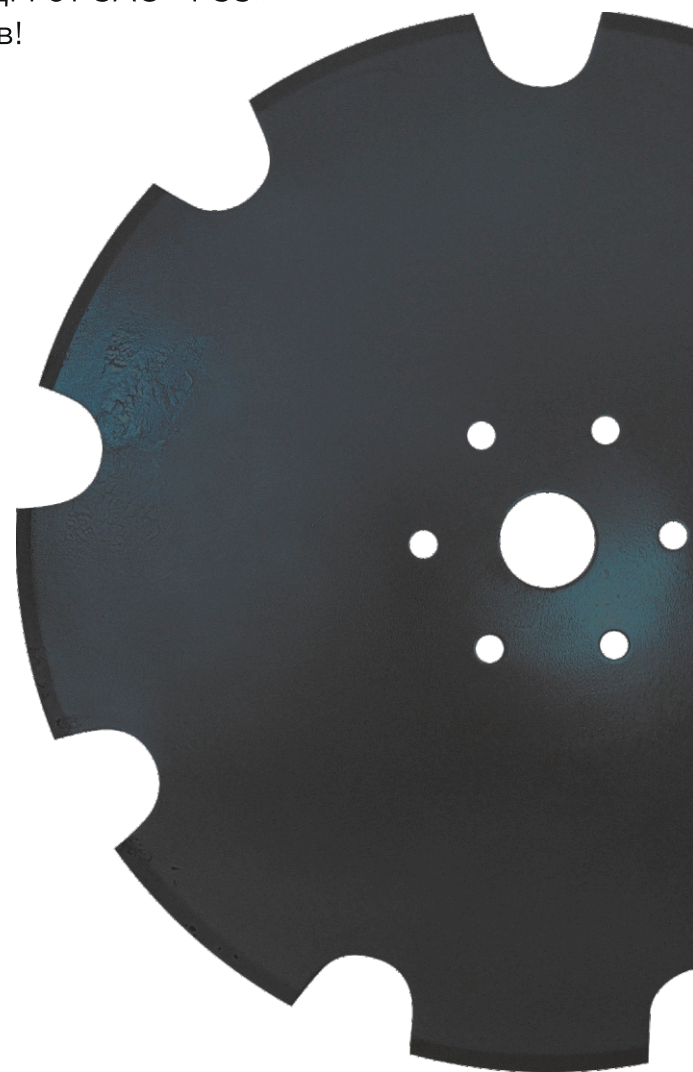

Преимущества дисков БДМ Р33.1905-22:

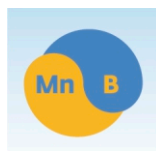

Легированная конструкционная сталь с содержанием бора и марганца



Химический состав стали разработан эксклюзивно для ЗАО «Р33» российским металлургическим комбинатом



Увеличенная твердость дисков, равная 43-48 HRC

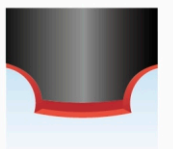

Повышенная износостойкость — на 25% выше, чем у аналогичных дисков*

Остерегайтесь подделок!

Как отличить Диск БДМ производства ЗАО «РЗЗ» от подделки?



Приобретайте оригинальный диск БДМ производства ЗАО «РЗЗ» и будьте уверены в стабильной работе техники.

Отзывы наших клиентов на диск БДМ РЗЗ.1905-22

Глава К(Ф)Х «Арго» Ротгань В. Л.
Челябинская область, Октябрьский район,
д. Лебедки

« Были приобретены диски БДМ производства ЗАО «РЗЗ» в количестве 10 штук. При обработке пашни с новыми дисками намного улучшилось качество обрабатываемых полей, лучше вырезались сорняки, и глубже обрабатывалась почва. За сезон этими дисками обработали 600 га. Состояние дисков хорошее, по качеству диски не уступают импортным аналогам. Спасибо вам большое. Будем и дальше продолжать совместное сотрудничество.

Глава К(Ф)Х Поляков В.Д.
Оренбургская область, Бугурусланский район,
с. Баймоково

« Установили диски БДМ производства ЗАО «РЗЗ» на 1-ый ряд бороны БДМ 4х4. На другие ряды были установлены диски других производителей для сравнения. При наработке в 150 га (почва была мягкой, легко обрабатываемой) на дисках ЗАО «РЗЗ» не было обнаружено износа, сколов и трещин. Состояние дисков не сильно отличалось от фирмы Bellota, которые стояли во 2-ом ряду. Диски завода ЗАО «РЗЗ» на моих полях проявили себя хорошо. Их работой доволен!

НОВИНКИ

S-образная стойка 45x12 47.1202.02.02.002

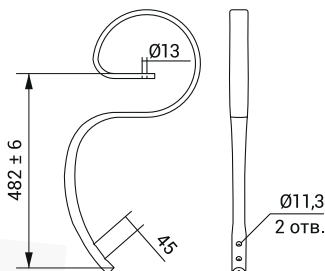

ПРИМЕНЯЕТСЯ С ЛАПАМИ:

Лапа культиватора типа «Ярославич-2»

УСТАНОВЛИВАЕТСЯ НА КУЛЬТИВАТОРЫ

АЛТАЙ КСУ-8, КСУ-11 и КСУ-15 (производства АЛМАЗ)



Высота: 482 мм Масса: 5,2 кг Отверстия: 1xØ13 мм, 2xØ11,3 мм

S-образная стойка 45x12 47.1202.02.02.002-01

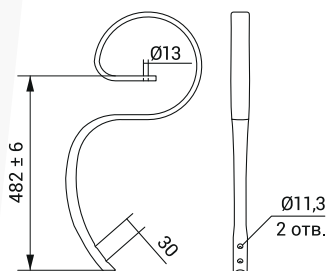

ПРИМЕНЯЕТСЯ С ЛАПАМИ:

Лапа РЗЗ.КПМ.00.452.000

УСТАНОВЛИВАЕТСЯ НА КУЛЬТИВАТОРЫ

КПМ-8, КПМ-12, КПМ-24



Высота: 482 мм Масса: 5,2 кг Отверстия: 1xØ13 мм, 2xØ11,3 мм

S-образная стойка 45x12 47.1202.02.02.002-02

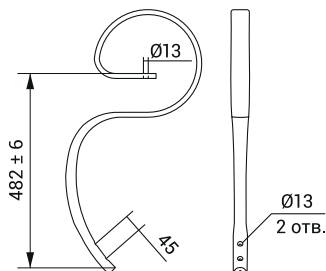

УСТАНОВЛИВАЕТСЯ НА КУЛЬТИВАТОРЫ

ДИАС, Апшеронск, Hatzenbichler/Хатценбихлер, Ярославич, NEW TONE/НЬЮ ТОН, Агромастер, Русич, Применяемость по агрегату КБМ, KUSTO/КУСТО, TILLERMASTER,



Высота: 482 мм Масса: 5,2 кг Отверстия: 3xØ13 мм

S-образная стойка 45x12 47.1202.02.02.002-03

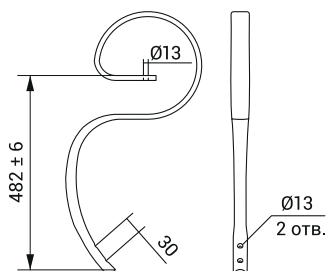

УСТАНОВЛИВАЕТСЯ НА КУЛЬТИВАТОРЫ

ТЕХМАШ (г. ЛИДА), КПМ



Высота: 482 мм Масса: 5,2 кг Отверстия: 3xØ13 мм

НОВИНКА

Секция КРН-107.00.000

ПРИМЕНЯЕМОСТЬ:
КРН-5,6, КРН-8,4

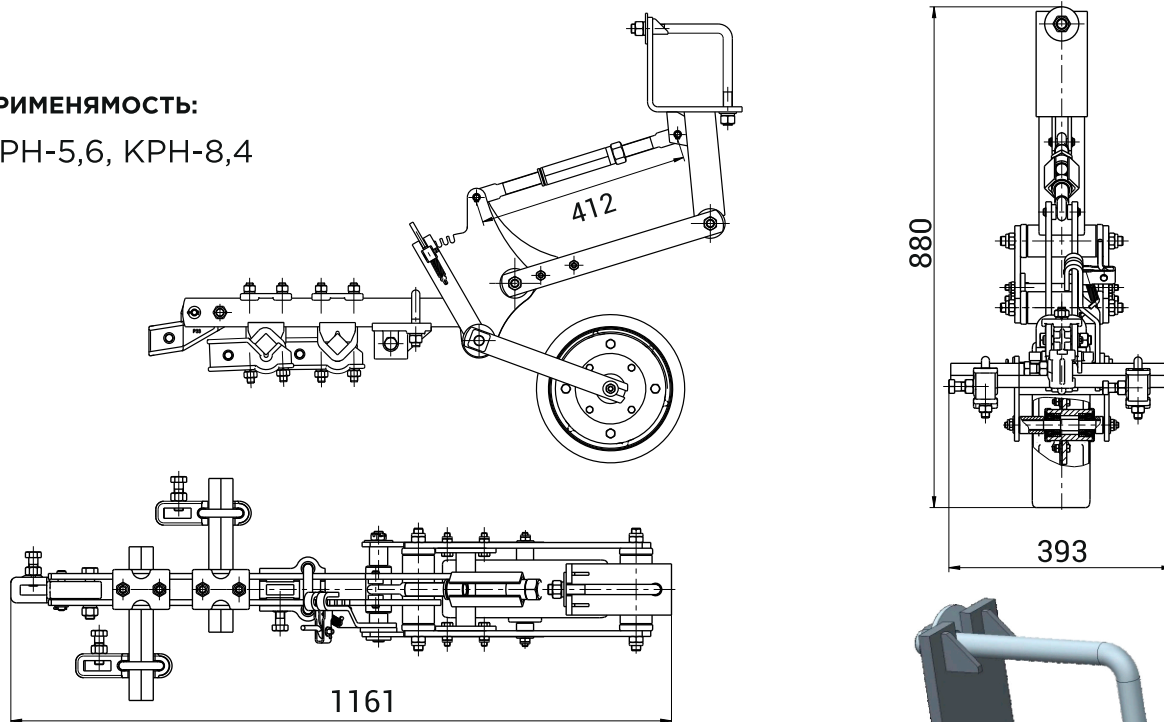

НОВИНКА

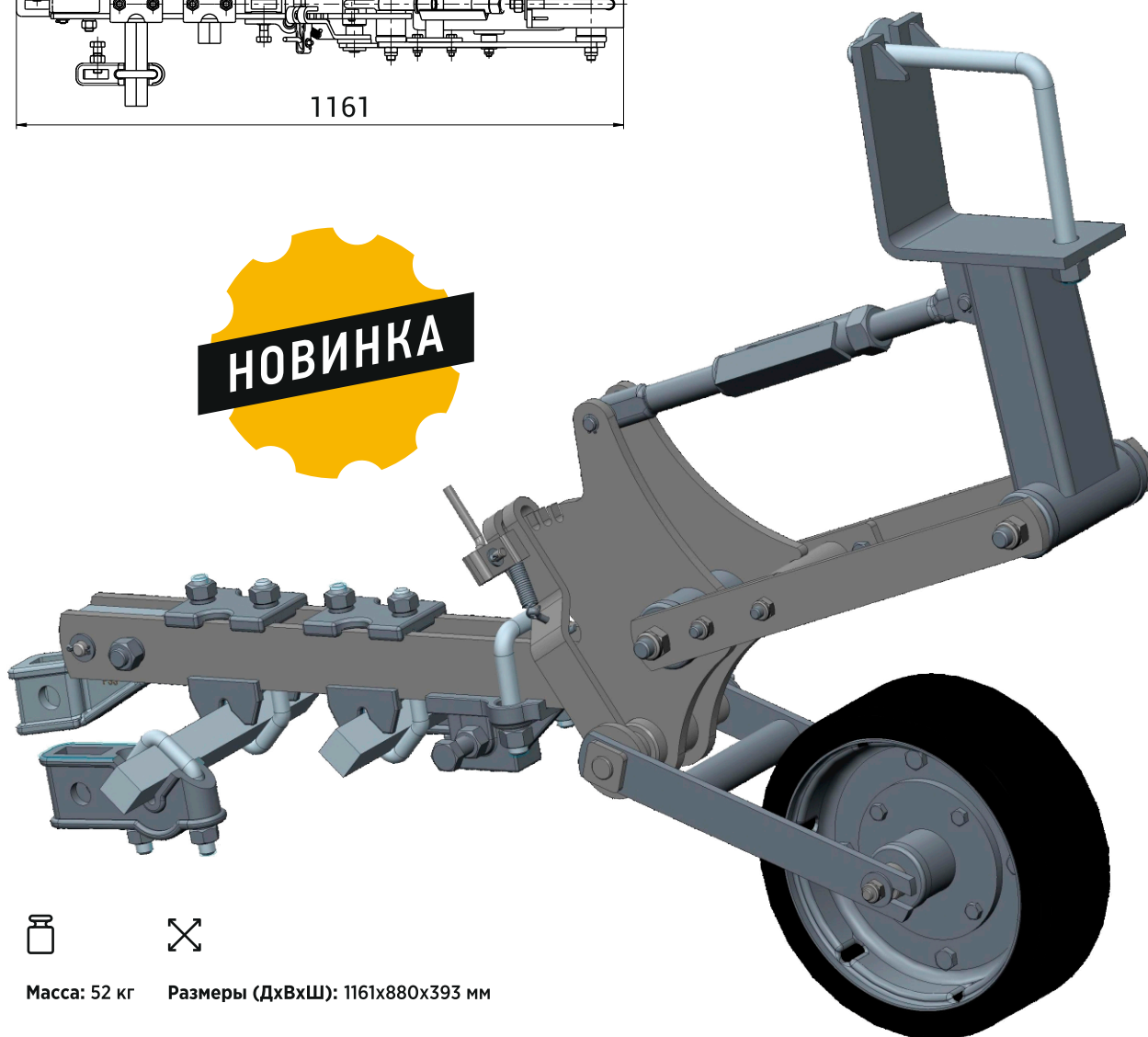

Масса: 52 кг Размеры (ДхВхШ): 1161х880х393 мм

Лапа КП.10.00.400

ПРИМЕНЯЕМОСТЬ:

Культиватор КП, КПС, КШУ, КПН



Масса: 1 кг

Размеры (ДхШхВ): 187x255x75 мм

Отверстия: 2x□11 мм

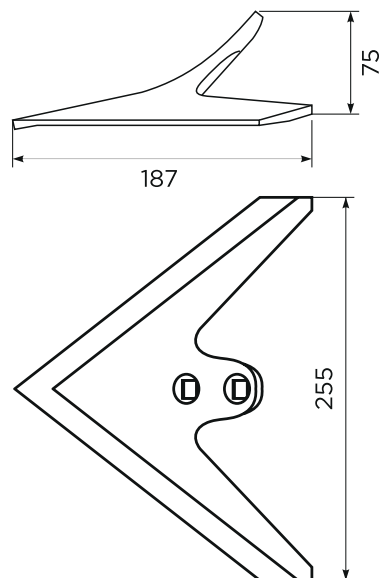

Лапа Р33.00.01.851 (15001)

ПРИМЕНЯЕМОСТЬ:

Стойка 32x10



Масса: 0,41 кг

Размеры (ДхШхВ): 133x157x76 мм

Отверстия: □11 мм

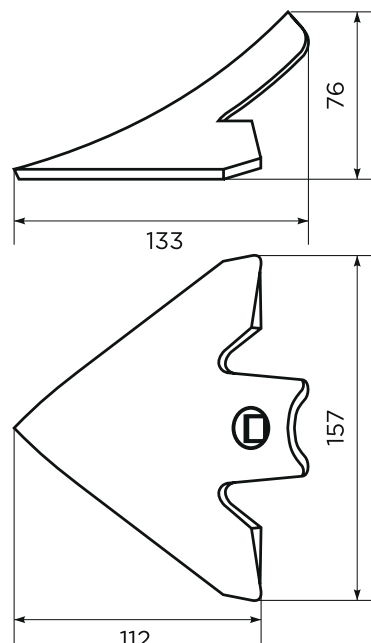

Лапа 15038-СА-230-Е6

ПРИМЕНЯЕМОСТЬ:

Культиваторы Kockerling, Рубеж



Масса: 1,17 кг

Размеры (ДхШхВ): 207x230x130 мм

Отверстия: □11 мм

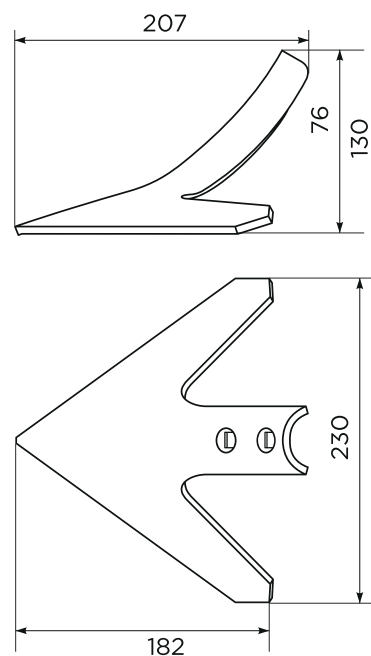

Лапа Р33.00.01.801 (15072СА)

ПРИМЕНЯЕМОСТЬ:

Стойка 2525 Bellota Farnet,
культиватор предпосевной Малахит ККП-1000

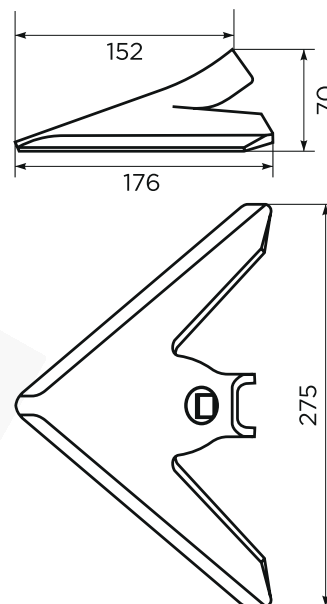

Масса: 1,12 кг



Размеры (ДхШхВ): 176x275x70 мм



Отверстия: □11 мм

Лапа Р33.00.01.901 (1552)

ПРИМЕНЯЕМОСТЬ:

Стойка 32x10,
культиватор КСО, КПО

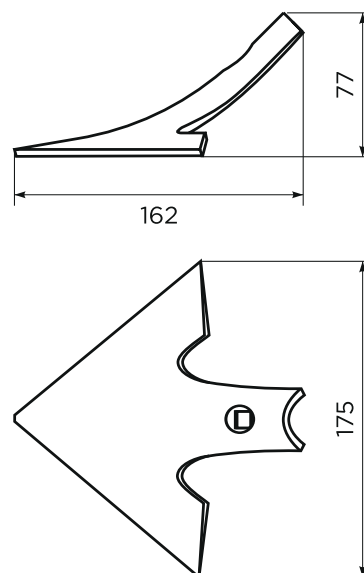
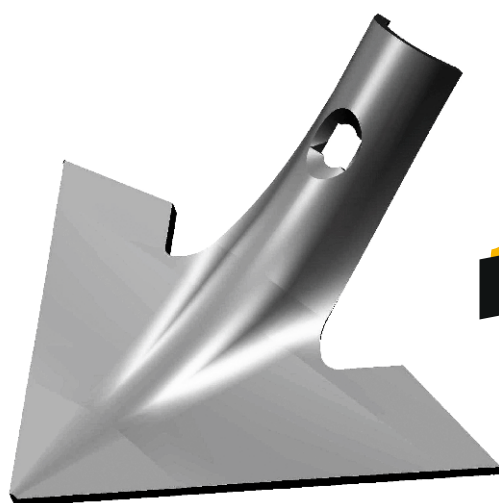

Масса: 0,39 кг



Размеры (ДхШхВ): 162x175x77 мм



Отверстия: □11 мм

Для плугов лемешных общего назначения

**ХИТ
ПРОДАЖ**



Башмак Р33.ПЛЕ.21.100-01М
(литье)
М = 14,84 кг

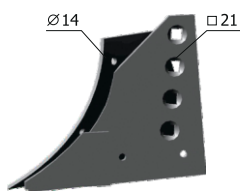

Башмак Р33.ПЛЕ.01.100
(штампосварной)
М = 11,24 кг

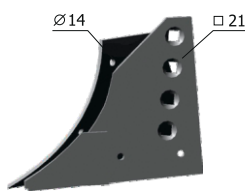

Башмак Р33.ПНЛ.235.01.100
(штампосварной)
М = 16 кг

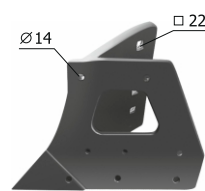

Башмак Р33.ПТК.236.01.100
(литье)
М = 19,1 кг

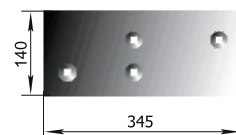

Боковина (сормайт)
Р33 ПЛЖ.51.200-06
М = 4,1 кг

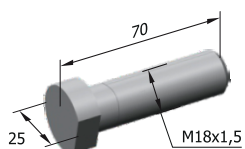

Болт
ОСС.373.12.00.005
М = 0,1 кг

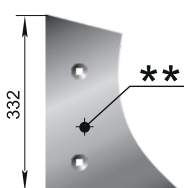

Грудь отвала
Р33.ПЛЕ.01.401
М = 1,66 кг

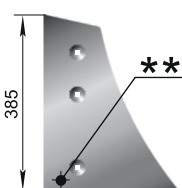

Грудь отвала
Р33.ПНЛ.01.401
М = 1,88 кг

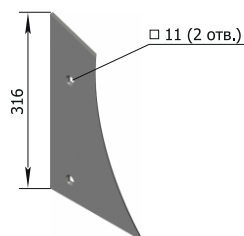

Грудь отвала
Р33.31.002
М = 1,6 кг

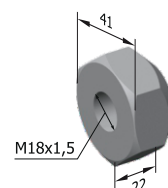

Гайка
ОС 231.17.00.009-41
М = 0,18 кг

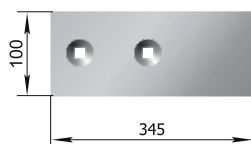

Доска полевая
Р33.ПЛЖ.21.500
М = 2,75 кг

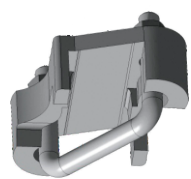

Державка предплужника
в сборе Р33.215.00.000-01
М = 4,4 кг

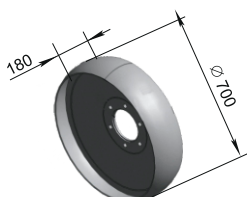

Колесо большое
ПНЛ 35.100
М = 41,2 кг

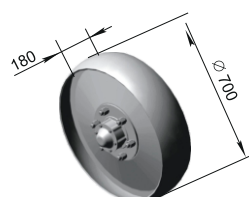

Колесо большое
со ступицей Р33.35.000
М = 65,6 кг

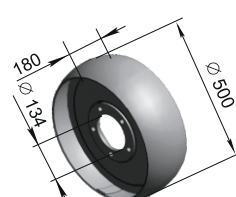

Колесо малое
ПЛУ 06.500
М = 20,14 кг

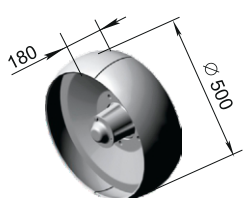

Колесо малое
со ступицей Р33.06.400
М = 33,86 кг

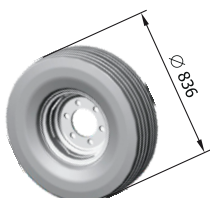

Колесо в сборе
Р33.235.36.010 СБ
М = 62 кг

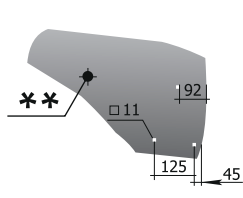

Крыло отвала
Р33 ПЛЕ.21.411
М = 7,71 кг

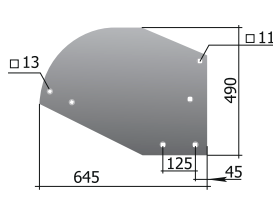

Крыло отвала
Р33 ПНЛ.01.411
М = 11,46 кг

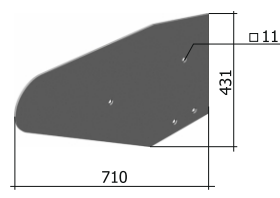

Крыло отвала
Р33.31.003
М = 9,54 кг

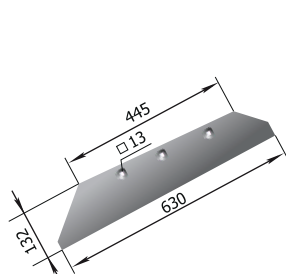

Лемех Р33.П-01-710
М = 6 кг

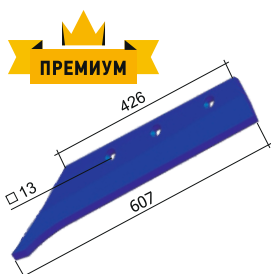

Лемех АЛМАЗ 65Г
ПНЧ 01.700
М = 3,8 кг

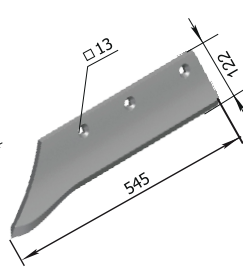

Лемех ПЛЖ Р33.31-702
(усиленный, 12 мм)
М = 4,9 кг

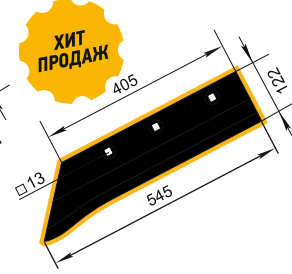

Лемех из лемешной полосы
Р33.ПЛЖ-31-702
М = 4,2 кг

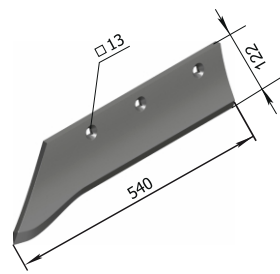

Лемех (литой)
ПЛЖ Р33.П.730
М = 4,35 кг

ПРЕМИУМ

**ХИТ
ПРОДАЖ**

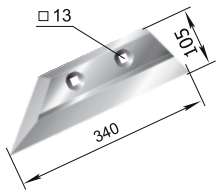

**Лемех предплужника
РЗЗ.П.701**
М = 1,7 кг



**Механизм колеса
РЗЗ.06.000**
М = 61,2 кг



**Механизм колеса
РЗЗ.06.000-02**
М = 61,16 кг



**Механизм
заднего колеса
РЗЗ.06.000-05**
М = 62,2 кг



**Колесо
переднее в сборе
РЗЗ.08.000-03**
М = 94 кг



**Механизм подъема
в сборе РЗЗ.06.300**
М = 13,47 кг



**Механизм подъема
в сборе РЗЗ.06.300-02**
М = 13,41 кг



**Механизм подъема
в сборе РЗЗ.08.300**
М = 13,5 кг

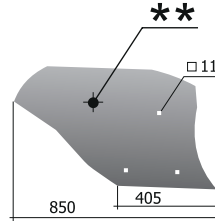

**Отвал
РЗЗ.П.401-А**
М = 10 кг

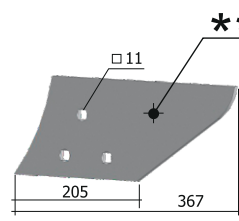

**Отвал предплужника
РЗЗ.П. 2-В**
М = 1,8 кг

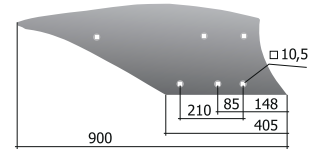

Отвал РЗЗ.31.001
М = 11,30 кг

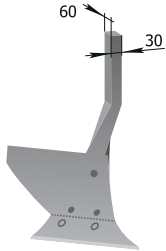

**Предплужник
без державки РЗЗ.02.010**
М = 17,8 кг

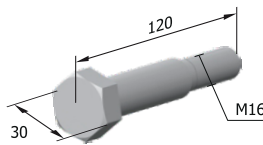

**Палец срезной
РЗЗ.50.00.015**
М = 0,3 кг

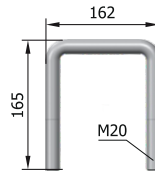

**Скоба
РЗЗ.02.107-06**
М = 1,17 кг

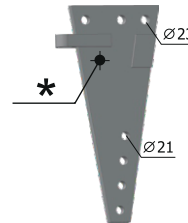

**Стойка РЗЗ.01.200
(штампосварная)**
М = 14,3 кг

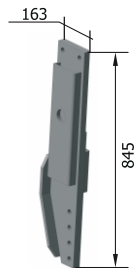

**Стойка (литьё)
РЗЗ.89.01.200**
М = 35,8 кг

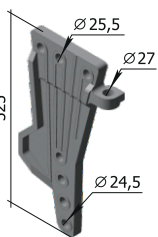

**Стойка (литьё)
РЗЗ.ПЛЕ 31.301**
М = 17 кг

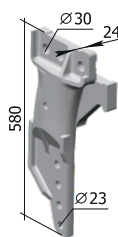

**Стойка (литьё)
РЗЗ.ПНЛ 01.304**
М = 28 кг



**Стойка предплужника
ПЧ.02.503**
М = 7,6 кг

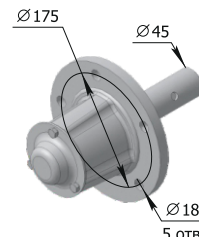

**Ступица колеса
ПЛЕ РЗЗ.06.200-Б**
М = 13,66 кг

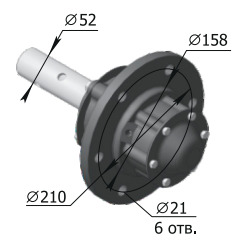

**Ступица колеса
ПНЛ.РЗЗ.16.100**
М = 22,56 кг

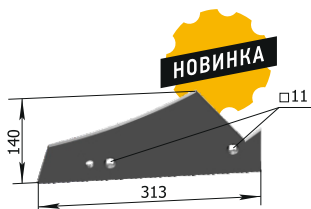

**Грудь отвала
ПЛП.01.004**
М = 1,5 кг

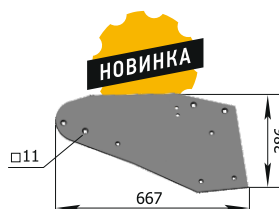

**Крыло отвала
ПЛП.01.008**
М = 10,3 кг



**Лемех правый
ПЛП.01.007**
М = 3,2 кг

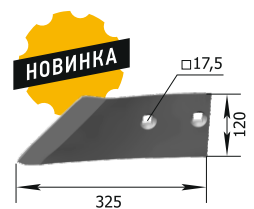

**Накладка (долото)
ПЛП.01.005А**
М = 3,2 кг

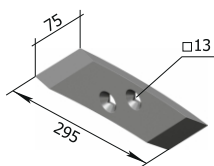

**Долото
РЗЗ.ПСКУМ.010**

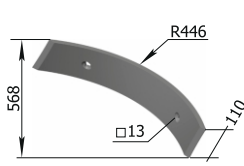

**Нож вертикальный
РЗЗ.ПСК.8.05.00.03**
М = 4,2 кг

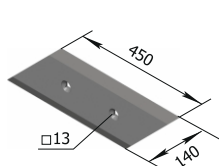

**Нож левый
РЗЗ.ПСК.8.05.00.02**
М = 2,9 кг

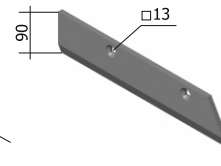

**Нож правый
РЗЗ.ПСК.8.05.00.01**
М = 2,4 кг

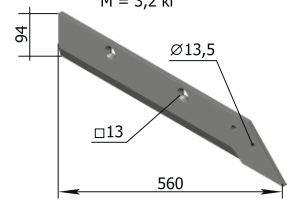

**Нож правый
РЗЗ.ПСКУМ.020**
М = 3,5 кг

- * Место клеймения товарного знака
- ** Место клеймения товарного знака (тыльная сторона)



Запасные части класса **PREMIUM** изготавливаются из высококачественного металла, обладают высокой производительностью и более длительным сроком службы, а также в 1,5–2 раза превосходят по своей наработке обычные запасные части

Для плугов чизельных

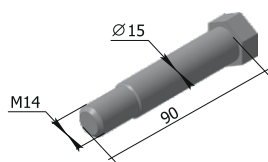

Болт Р33.11.04.104
М = 0,162 кг

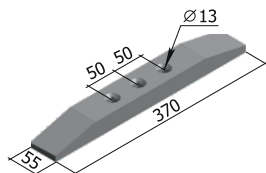

Долото Р33.09.02.400
(двустороннее)
М = 2,98 кг

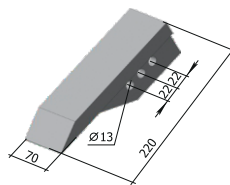

Долото Р33.09.01.300
М = 2,9 кг

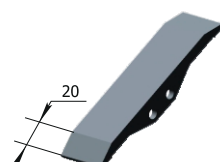

Долото Р33.ПСК.ЧГ.330
М = 2,1 кг

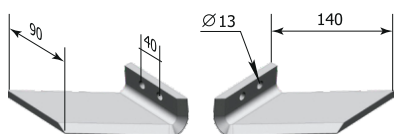

Крыло левое Р33.24.06.120-01
Крыло правое Р33.24.06.120
М (одного) = 1,83 кг

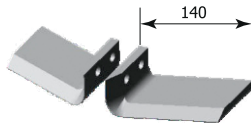

Крыло левое Р33.09.01.400-01
Крыло правое Р33.09.01.400
М (одного) = 1,4 кг

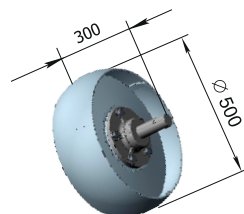

Колесо со ступицей Р33.06.400СБ
М = 33,86кг

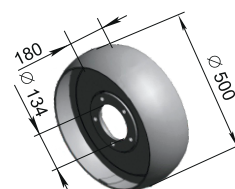

Колесо малое ПЛУ 06.500
М = 20,14 кг



Колесо с шиной ПЧ-4,5 Р33.137.05.000
М = 81 кг

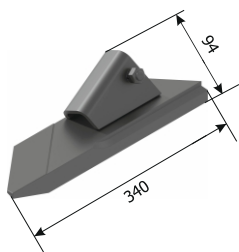

Наральник правый Р33.ПЧН-2,7-П
М = 4,7 кг

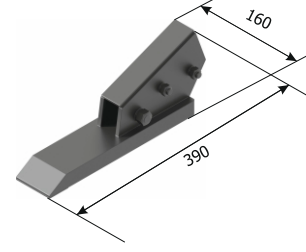
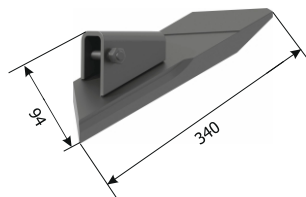

Наральник Р33.ПЧН-2,7
М = 9,2 кг

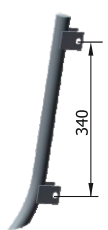

Обтекатель Р33.ПСК.ЧГ.320
М = 2,8 кг



Обтекатель Р33.09.01.200
М = 3,81 кг

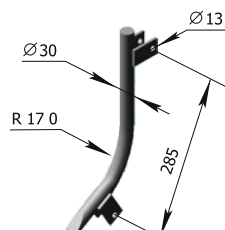

Обтекатель Р33.09.02.220
М = 3,28 кг

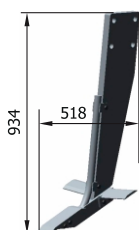

Рабочий орган Р33.ПСК.ЧГ.300
М = 44,6 кг

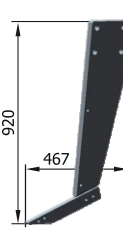

Стойка Р33.ПСК.ЧГ.310
М = 36,8 кг



Стойка Р33.09.02.600
М = 29,1 кг

ХИТ ПРОДАЖ

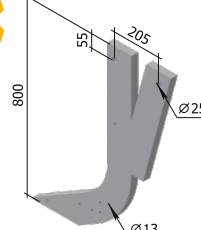

Стойка Р33.09.01.100
М = 33,37 кг

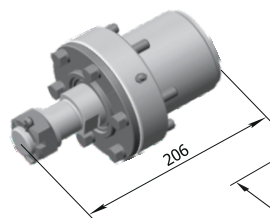

Ступица Р33.24.07.500СБ
М = 9,3 кг



Ступица в сборе Р33.22.07.100СБ
М = 44 кг

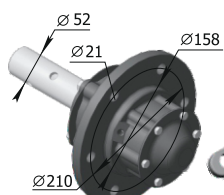

Ступица Р33.16.100
М = 22,56 кг

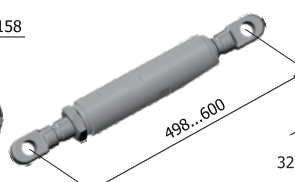

Стяжка Р33.22.08.200СБ
М = 10,5 кг

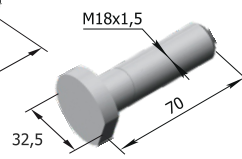

Шпилька Р33.22.07.001
М = 0,2 кг

Для плугов оборотных

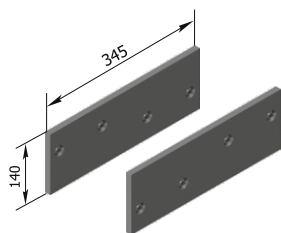

Боковина
левая Р33.11.51.300-01
правая Р33.17.01.200-01
М (одной) = 5,47 кг

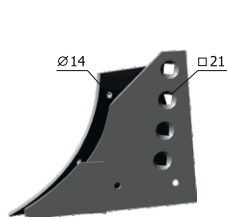

Башмак Р33.ПЛЕ 01.100
(штампосварной)
М = 11,24 кг

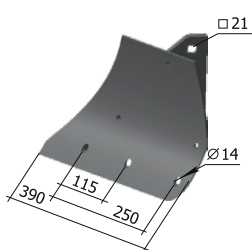

Башмак левый
Р33.11.51.100
М = 11,24 кг

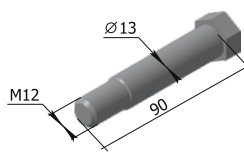

Болт Р33.39.04.102
М = 0,12 кг
Болт Р33.11.04.104
М = 0,162 кг

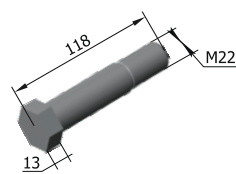

Болт
Р33.11.04.105
М = 0,5 кг

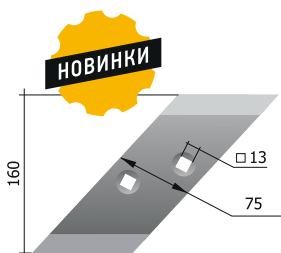

Долово левое
Р33.760
М = 1,44 кг

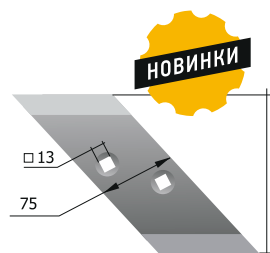

Долово правое
Р33.760-01
М = 1,44 кг

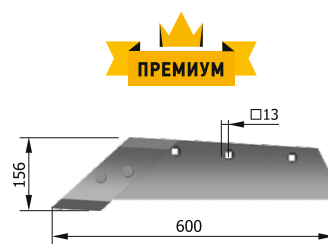

Лемех с доломом левый
Р33.11.51.400
М = 6,9 кг

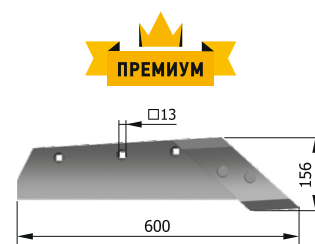

Лемех с доломом правый
Р33.11.31-400
М = 6,9 кг

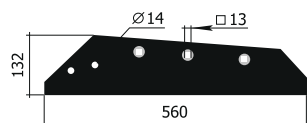

Лемех левый под доломом
Р33.П-01-750-01
М = 5,36 кг

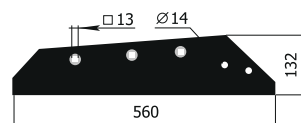

Лемех правый под доломом
Р33.П-01-750
М = 5,36 кг

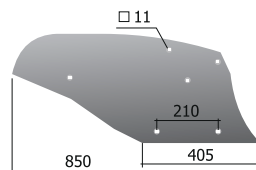

Отвал правый
Р33.П.401-02А
М = 9,91 кг

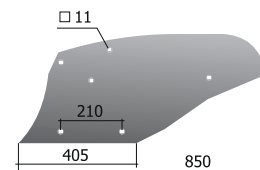

Отвал левый
Р33.11.51.003-02
М = 9,91 кг

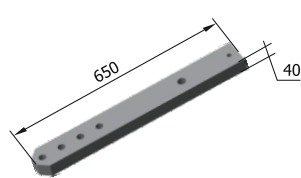

Стойка
Р33.11.51.006-02
М = 18,5 кг

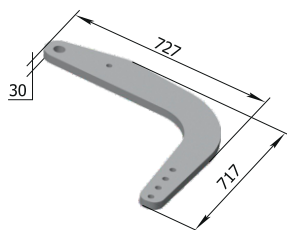

Стойка
Р33.50.31.001
М = 31,9 кг

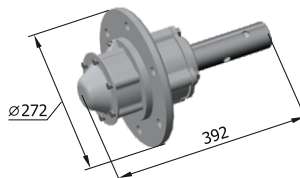

Ступица в сборе
Р33.16.100-01СБ
М = 24 кг

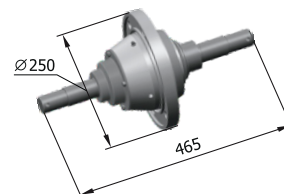

Ступица с осью
Р33.39.05.100-01СБ
М = 23,6 кг

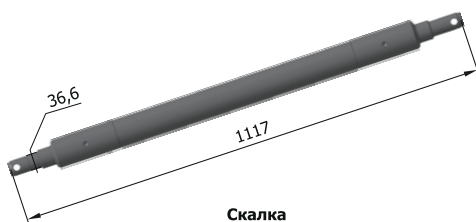

Скалка
Р33.11.12.001
М = 27 кг

- * Место клеймения товарного знака
- ** Место клеймения товарного знака (тыльная сторона)



Запасные части класса **ПРЕМИУМ** изготавливаются из высококачественного металла, обладают высокой производительностью и более длительным сроком службы, а также в 1,5–2 раза превосходят по своей наработке обычные запасные части

Для борон и луцильников

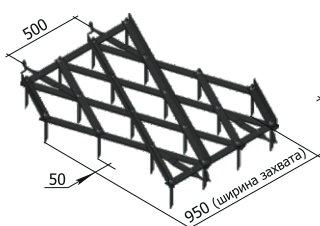

**Борона зубчатая
БЗС-1.00.000**
М = 33,8 кг

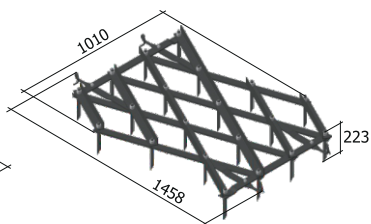

**Борона зубчатая
БЗТ-1.00.000-02**
М = 48 кг

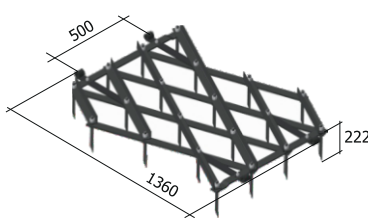

**Борона зубчатая
БЗТ-1.00.000-05
(для жёсткой сцепки)**
М = 46,9 кг

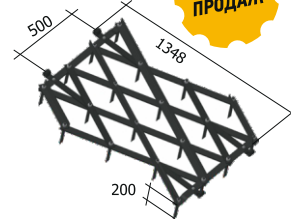

**Борона зубчатая
БЗС-1.00.000-01
(для жёсткой сцепки)**
М = 33,6 кг

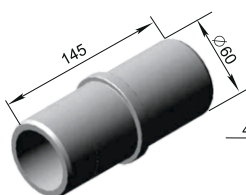

Втулка БДО 01.802-01
М = 1,3 кг

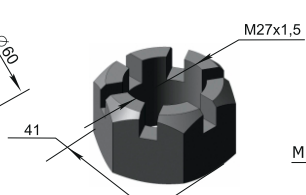

**Гайка прорезная
4x4 01.014**
М = 0,163 кг

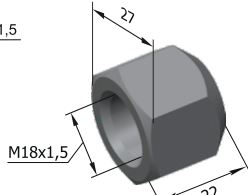

Гайка Н130.02.604
М = 0,064 кг

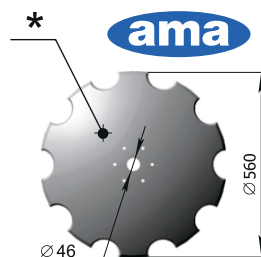

Диск БДМ АМА (560 мм)
М = 10,9 кг

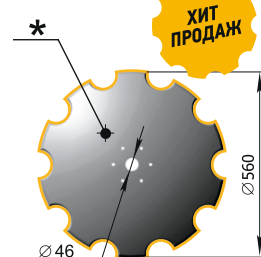

Диск БДМ Р33.1905-22
М = 10,97 кг

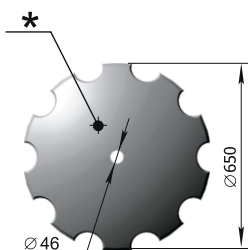

**Диск БДТ Р33.428.001
лист-6 (на бороны)**
М = 15,3 кг

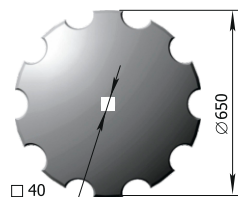

**Диск БДТ
Р33.428.002**
М = 15,3 кг

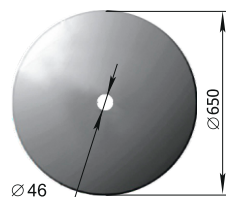

**Диск БДТ
Р33.428.003**
М = 16,2 кг

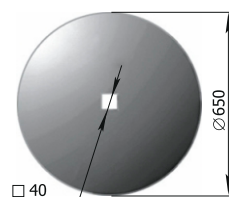

**Диск БДТ
Р33.428.004**
М = 16,1 кг

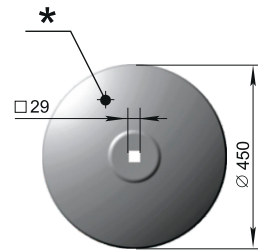

**Диск ЛДГ С-1-1-450-5-29
Р33 407.001**
М = 6,25 кг



**Диск Lemken Rubin
Р33.00.01.612**
М = 13,4 кг

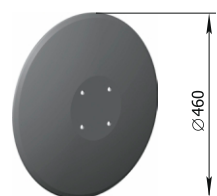

**Диск Amazone Catros
Р33.00.01.609**
М = 6,5 кг

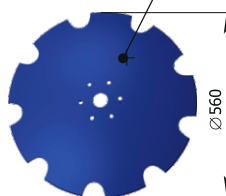

**Диск БДМ VORDI
DT.00.01.605**
М = 11 кг

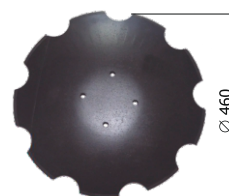

**Диск «Catros»
47.1070.001**
М = 4,36 кг



**Диск «Звезда»
(аналог Salford)
47.978.001**
М = 12,48 кг

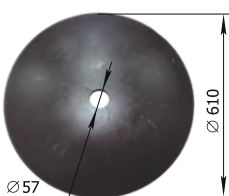

**Диск «Звезда»
(аналог Salford)
47.978.002**
М = 13,52 кг

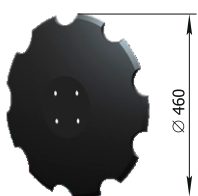

**Диск БМ
47.1250.03.02.01.001**
М = 5,84 кг

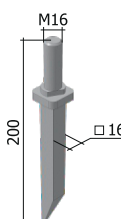

**Зуб бороны
БЗСС-1**
М = 0,36 кг

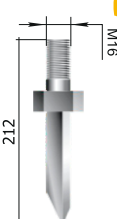

**Зуб бороны
БЗТ 1.0.00.005**
М = 0,37 кг

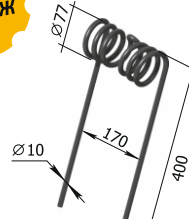

**Зуб пружинный
к бороне БЗГ
47.565.04.001**
М = 1,2 кг

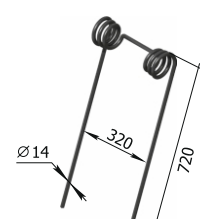

**Зуб пружинный
к бороне БЗГТ
47.664.04.002**
М = 4 кг

* Место клеймения товарного знака

** Место клеймения товарного знака (тыльная сторона)

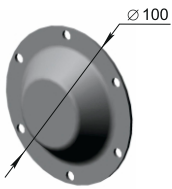

Крышка
4x4 01.013
M = 0,14 кг

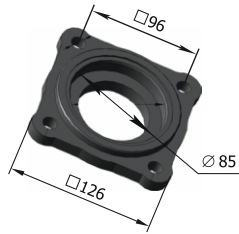

Крышка корпуса подшипника
Р33.БДЛ-322
M = 1,09 кг



Корпус БДМ подшипника
необслуживаемый
с развернутым диском
Р33 25.20.200
M = 8,5 кг



Корпус БДМ подшипника
необслуживаемый
Р33 18.01.100
M = 8,2 кг

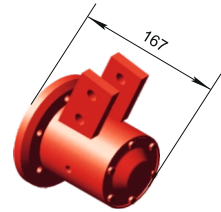

Корпус БДМ подшипника
режущего узла
4x4 01.01.СБ
M = 10,8 кг



Корпус подшипника БДМ
Р33.18.14.200
M = 9,9 кг

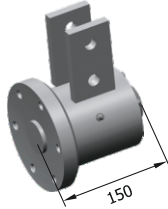

Корпус подшипника
Р33.25.30.100 СБ
M = 10,2 кг



Корпус подшипника
Р33.18.14.100
M = 9,1 кг



Корпус подшипника
режущего узла
4x4 01.110
M = 4,6 кг

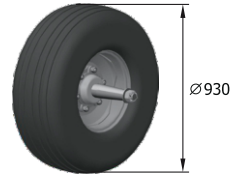

Колесо
Р33.12.06.100 СБ
M = 99,2 кг

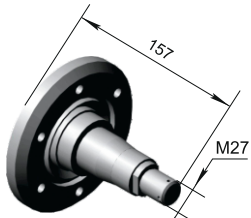

Ось БДМ (ступица)
4x4 01.103
M = 4,3 кг

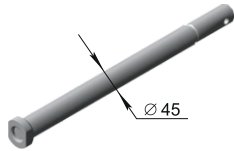

**Ось батареи БДО 01.625/
БДО 16.626**
L = 1700, M = 21,2 кг
L = 1920, M = 23,96 кг

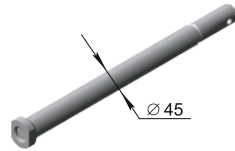

**Ось батареи БДБ 04.613/
БДБ 04.614**
L = 1450, M = 18,0 кг
L = 1750, M = 21,74 кг

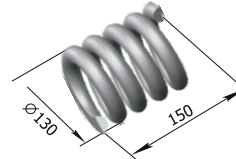

Пружина
Р33.22.04.002-01
M = 5,5 кг

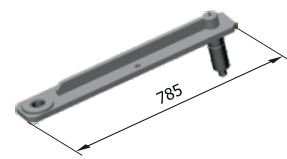

Рычаг
4x4.07.04.000-01
M = 21,7 кг

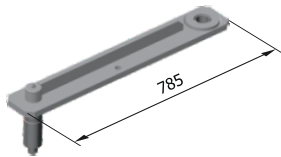

Рычаг
4x4.07.04.000-02
M = 21,7 кг



Стяжка
6x4.03.500 СБ
M = 4,76 кг



Стяжка
4x4.07.06.000 СБ
M = 7,3 кг

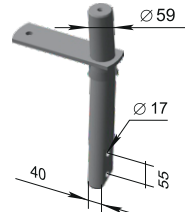

Стойка
Р33.47.01.100
M = 11,1 кг

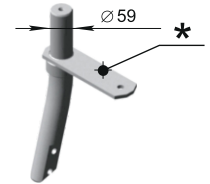

Стойка поворота
режущего узла (59 мм)
4x4 01.021.00.000-01
M = 10,7 кг

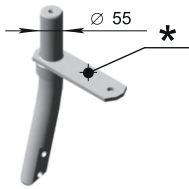

Стойка поворота
режущего узла (55 мм)
4x4 01.021.00.000
M = 10,4 кг

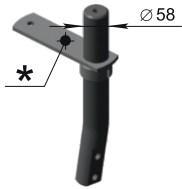

Стойка поворота
режущего узла (58 мм)
4x4 01.022.00.000-01
4x4 01.022.00.000
M = 10,4 кг

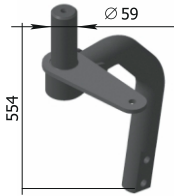

Стойка для дискаторов
с развернутым диском
Р33.25.20.100-01
M = 18,4 кг

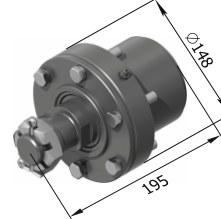

Ступица
Р33 24.07.500 СБ
M = 9,5 кг

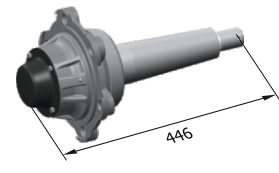

Ступица в сборе
Р33.12.06.110 СБ
M = 22,6 кг

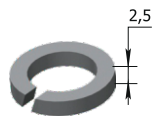

Шайба 12 65Г 019
ГОСТ 6402-70
M = 0,003 кг

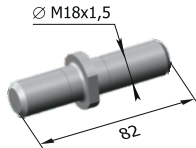

Шпилька
Н130.05.607
M = 0,18 кг

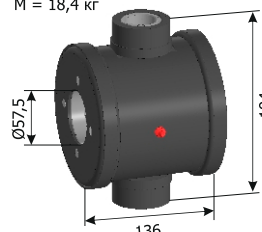

Узел подшипника Звезда
47.967.05.01.01
M = 11,7 кг

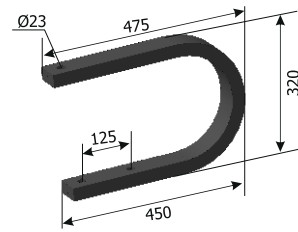

Стойка Звезда
47.967.05.001.1
M = 16,8 кг

* Место клеймения товарного знака
** Место клеймения товарного знака (тыльная сторона)



Запасные части класса **ПРЕМИУМ** изготавливаются из высококачественного металла, обладают высокой производительностью и более длительным сроком службы, а также в 1,5–2 раза превосходят по своей наработке обычные запасные части

Для культиваторов и комбинированных машин

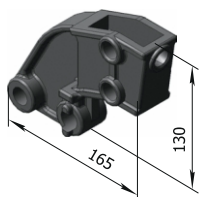

**Держатель
КПЦ 00.207**
М = 1,8 кг

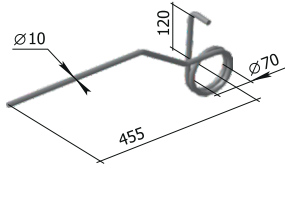

**Зуб пружинный левый
(КШУ) Р33.КЦД.00.601-01**
М = 0,66 кг

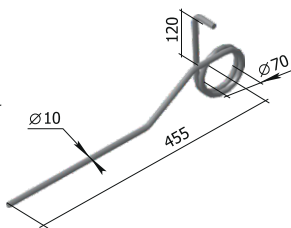

**Зуб пружинный правый
(КШУ) Р33.КЦД.00.601**
М = 0,66 кг

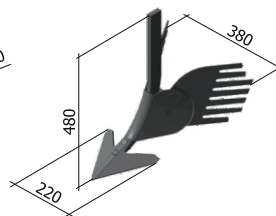

**Корпус очучника
2Н.082.04.000-18**
М = 8,54



**Кронштейн крепления
стойки КПЭ-3,8 КТА.27.100**
М = 15,8 кг

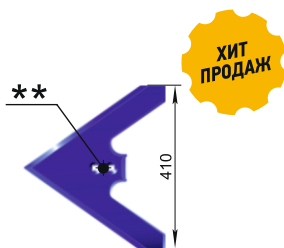

**Лапа (410 мм)
Р33 043.03.110**
М = 4,55 кг



**Лапа (480 мм)
АПК 7.2**
М = 4,5 кг

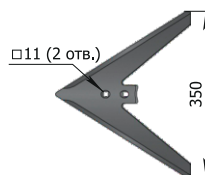

**Лапа КШУ-12
Н.043.05.402-02**
М = 1,37 кг

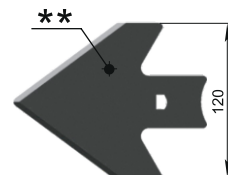

**Лапа-накладка (120 мм)
61.03.43.004**
М = 0,34 кг

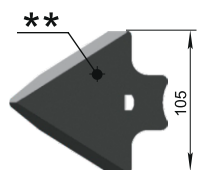

**Лапа (105 мм)
ART 120 CM-12x4,5**
М = 0,3 кг

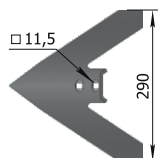

**Лапа
ДжонДир-290**
М = 1,4 кг

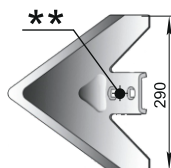

**Лапа SALFORD (290 мм)
Р33.290604.00**
М = 2,07 кг

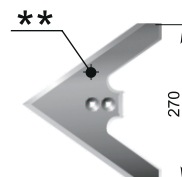

**Лапа (270 мм)
Р33.00.130**
М = 1,15 кг

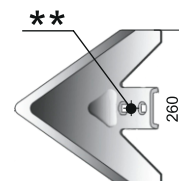

**Лапа SALFORD (260 мм)
Р33.260604.00**
М = 1,91 кг

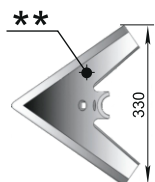

**Лапа (330 мм)
ОПС.05.020**
М = 2,1 кг



**Лапа (330 мм, S=6 мм)
Р33.00.122**
М = 1,15 кг



**Лапа (330 мм, S=8 мм)
Р33.00.122-01**
М = 1,53 кг



**Лапа (330 мм)
Р33.00.122-02 АЛМАЗ**
М = 1,15 кг



**Лапа (270 мм)
Р33.00.130 АЛМАЗ**
М = 1,15 кг

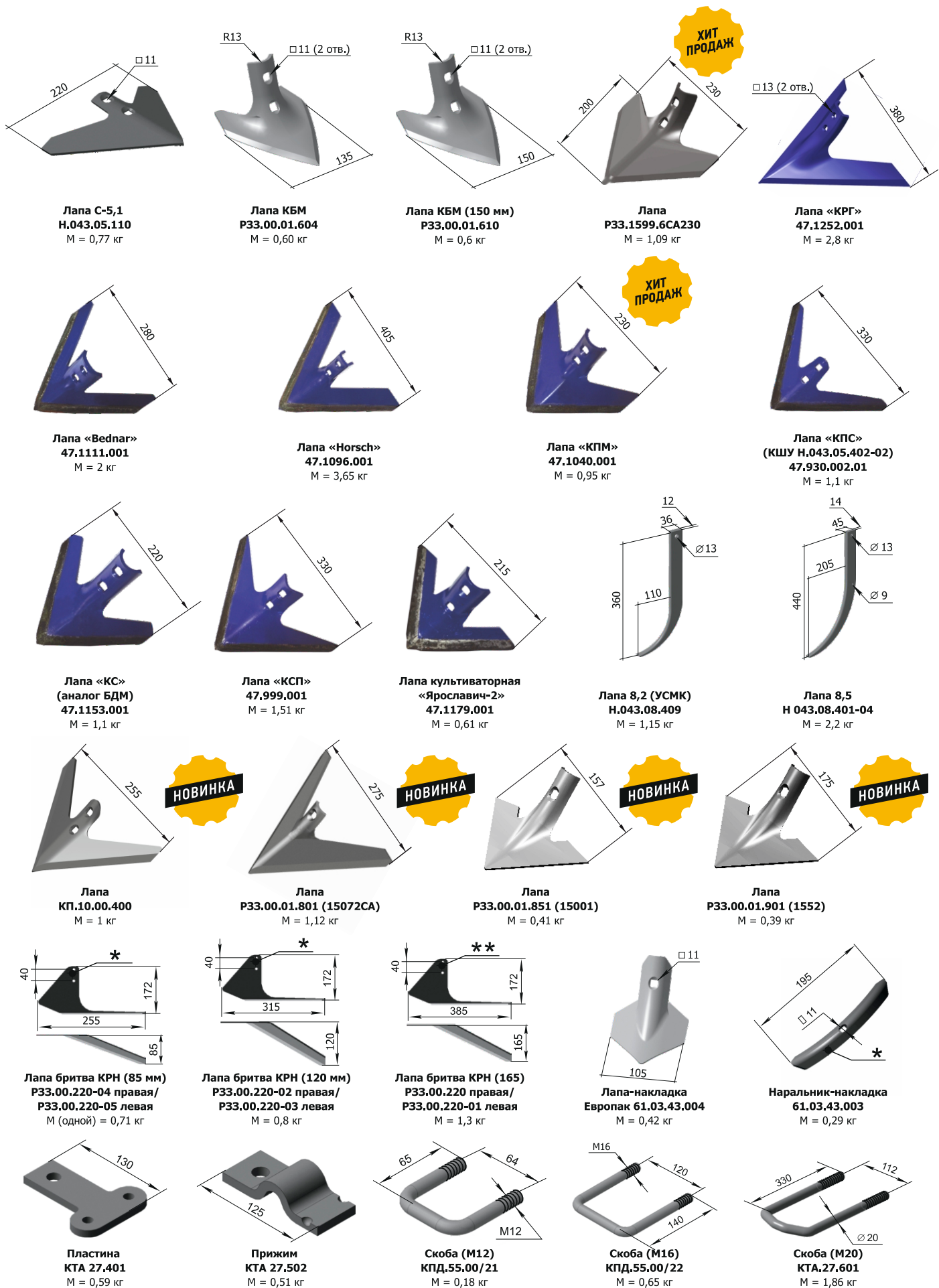

- * Место клеймения товарного знака
- ** Место клеймения товарного знака (тыльная сторона)



Запасные части класса **PREMIUM** изготавливаются из высококачественного металла, обладают высокой производительностью и более длительным сроком службы, а также в 1,5–2 раза превосходят по своей наработке обычные запасные части

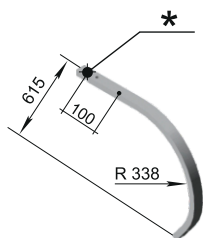

Стойка
Р33.043.13.401
М = 13,15 кг

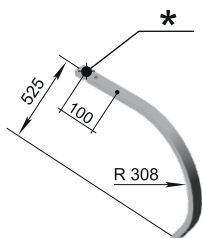

Стойка
Р33.043.13.401-01
М = 12 кг

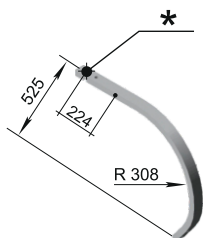

Стойка
Р33.043.13.401-02/01
М = 12 кг

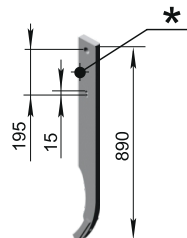

Стойка АПК
01.01.000 (25 мм)
М = 12 кг

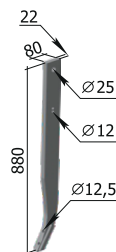

Стойка АПК.
02.01.000 (22мм)
М = 10,95 кг



Стойка КРН в сборе
Н.043.01.100-06-01 (правая),
Н.043.01.100-07-01 (левая)
М = 2,46 кг

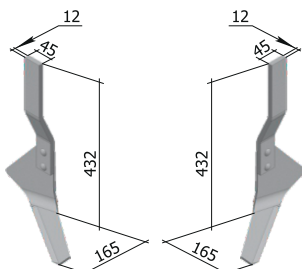

Стойка КРН в сборе
Н.043.01.100-06 (правая),
Н.043.01.100-07 (левая)
М = 2,46 кг

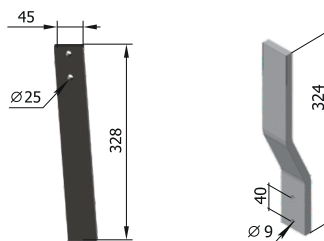

Стойка КРН прямая
Н.043.09.405-01
М = 1,31 кг

Стойка КРН
Н.043.09.405
М = 1,31 кг

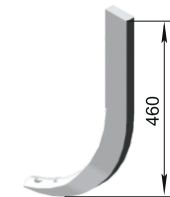

Стойка КПС
КРН.043.11.401-03А
М = 2,69 кг

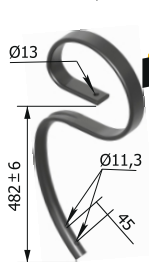

S-образная стойка 45x12
47.1202.02.02.002
М = 5,2 кг



S-образная стойка 45x12
47.1202.02.02.002-01
М = 5,2 кг

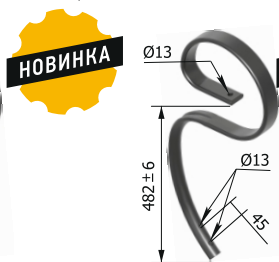

S-образная стойка 45x12
47.1202.02.02.002-02
М = 5,2 кг



S-образная стойка 45x12
47.1202.02.02.002-03
М = 5,2 кг

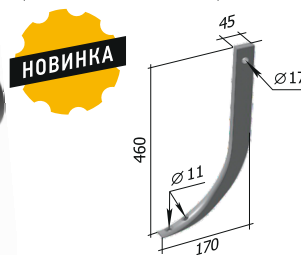

Стойка КСО
Н.043.11.401-05
М = 2,67 кг

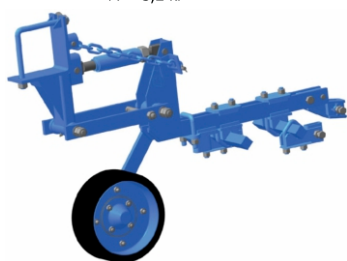

Секция КРН
Р33.КРН.71.00.000
М = 51 кг



Секция КРН
Р33.КРН.107.00.000
М = 52 кг

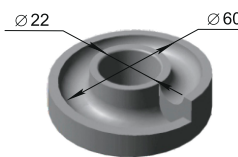

Упор под пружину
КТА.27.201
М = 0,33 кг

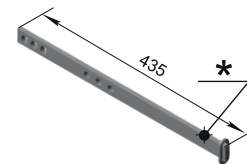

Штанга регулировочная
КПС КЦД-00.412
М = 0,7 кг

Для сеялок и посевных комплексов



Вал батареи катков
СКП.01.23.050
М = 25,3 кг

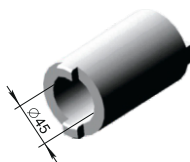

Втулка СЗР.00.809
(на сеялку СЗС-2)
М = 1,2 кг

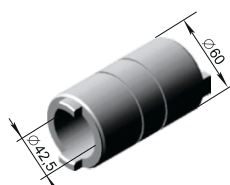

Втулка СЗР.00.811
(на сеялку СЗС-2)
М = 1,18 кг



Диск сошника (в сборе)
Н.105.03.010-02
М = 2,48 кг

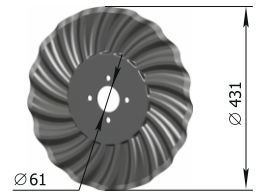
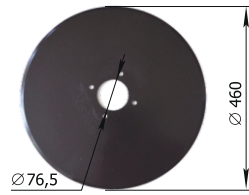
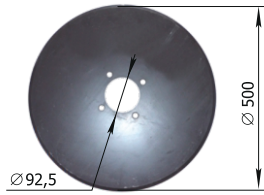
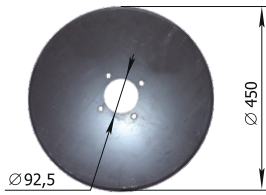

Диск сошника сеялки
«Bourgault»
47.771.001
М = 5,46 кг

Диск сошника сеялки
«Bourgault»
47.771.001-1
М = 7 кг

Диск сошника сеялки
«John Deere 730»
47.728.004
М = 1,8 кг

Диск сошника сеялки
«John Deere 1895, 1890»
47.469.02.001
М = 5,8 кг

Турбодиск зубчатый
«Томь»
47.1221.001
М = 4,6 кг

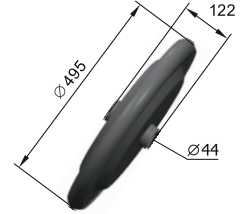
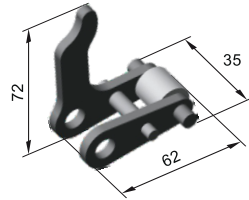
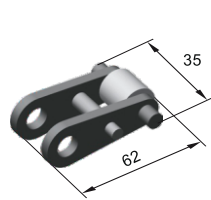
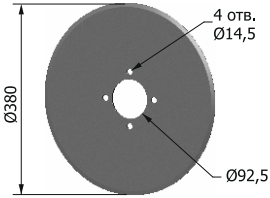
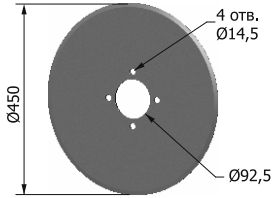

Диск сошника сеялки
«Semeato», 406x5
47.1074.001
М = 5,46 кг

Диск сошника сеялки
«Semeato»
47.1074.001-01
М = 4,29 кг

Защелка
СЗГ 00.590СБ
М = 0,12 кг

Защелка
СЗГ 00.600СБ
М = 0,15 кг

Каток
СЗСА 01.23.001
М = 8,6 кг

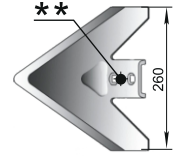
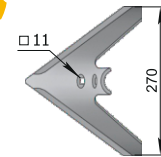
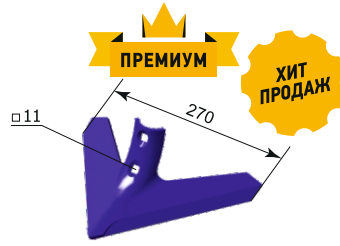
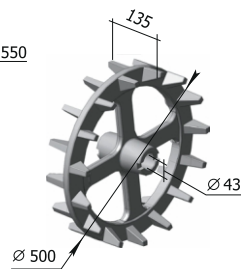
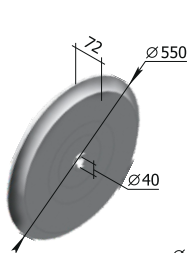
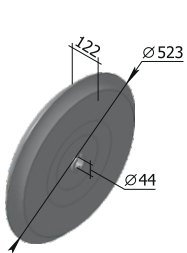

Каток
СЗШ.00.370
М = 9 кг

Каток
СЗЮ.00.160
М = 13 кг

Каток
СКП 01.23.001М-01
М = 19,4 кг

Лапа «Омычка» (270 мм)
СКС.01.08.080-02
Алмаз (65г)
М = 1,1 кг

Лапа сеялочная
«Омычка» (270 мм)
СКС.01.08.080-02
М = 1,1 кг

Лапа Salford
(260 мм)
РЗЗ.260604.00
М = 1,91 кг

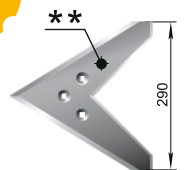
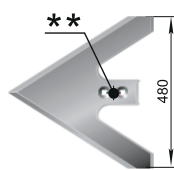
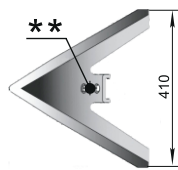
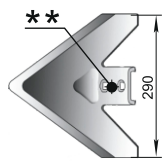

Лапа Salford (290 мм)
РЗЗ.290604.00
М = 2,07 кг

Лапа (410)
ППМ «Обь-437»
М = 4 кг

Лапа (480 мм)
АПК 7,2
М = 4,5 кг

Лапа John Deere №130183
РЗЗ.00.01.630
М = 2,8 кг

Лапа John Deere №182035
РЗЗ.00.01.620
М = 2,5 кг

Лапа С4 (290 мм)
РЗЗ.АУП.18.02.020Г
М = 1,1 кг

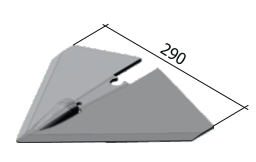
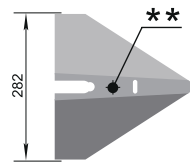
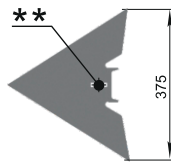
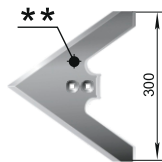
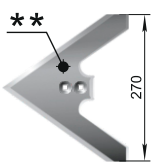

Лапа сеялочная (270 мм)
СКС.01.08.080
М = 1,17 кг

Лапа сеялочная (300 мм)
СКС.01.08.080-01
М = 1,38 кг

Лапа (375 мм)
РЗЗ.ТЗ94.08.00
М = 2,94 кг

Лапа
СКП.03401 (стелс)
М = 2,1 кг

Лапа сошника
РЗЗ.АУП.18.02.020Г
М = 1,84 кг

* Место клеймения товарного знака

** Место клеймения товарного знака (тыльная сторона)



Запасные части класса **PREMIUM** изготавливаются из высококачественного металла, обладают высокой производительностью и более длительным сроком службы, а также в 1,5–2 раза превосходят по своей наработке обычные запасные части

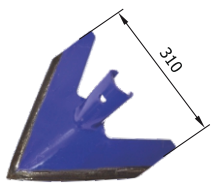

Лапа «Bourgault» (6мм)
47.945.001
М = 2,4 кг

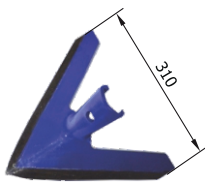

Лапа «Bourgault» (8мм)
47.938.001
М = 2,8 кг

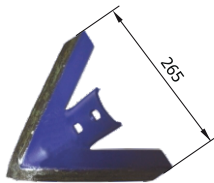

Лапа «Great Plains»
202-10-4 A95
47.1115.001
М = 1,39 кг

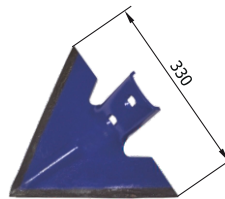

Лапа «Flexi Coil»
47.1024.001
М = 2 кг

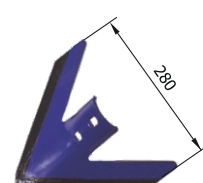

Лапа «Kverneland»
47.934.001-01
М = 1,4 кг

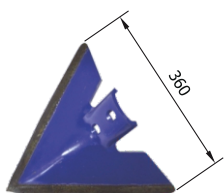

Лапа «Кузбасс»
47.917.001
М = 2,4 кг

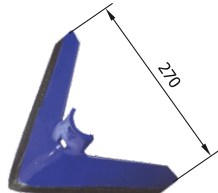

Лапа «Омичка»
(СКП.01.08.081А)
47.882.001-01
М = 1,25 кг

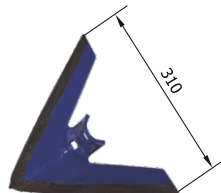

Лапа СЗС-2,1
(СКС.01.08.080-01)
47.878.001-01
М = 1,26 кг

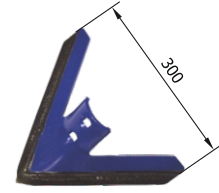

Лапа сеялочная универсальная
«John Deere 730»
47.825.001-01
М = 1,44 кг

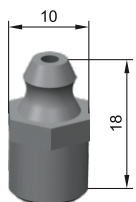

Масленка 1,2.цбхр
ГОСТ 19853-74
М = 0,005 кг

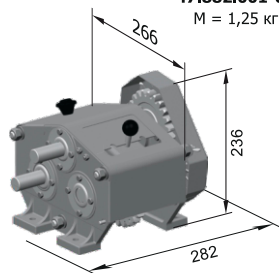

Механизм передач в сборе
108.00.2020А-02
М = 20,45 кг

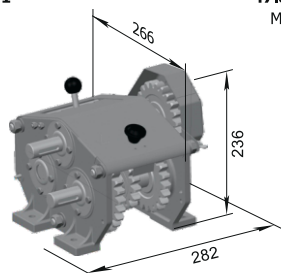

Механизм передач в сборе
108.00.2020А-03
М = 20,45 кг

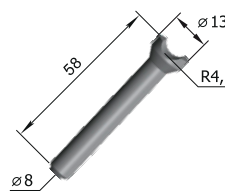

Ось
СЗГ 00.632
М = 0,02 кг

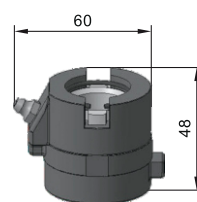

Подшипник
СЗГ 00.300СБ
М = 0,49 кг

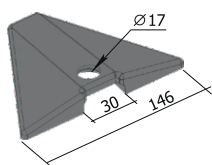

Подкладка
РЗЗ,АУП.18-03.02.303
М = 0,60 кг

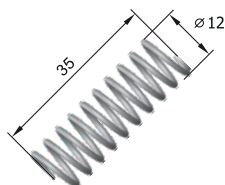

Пружина
Н.126.01.608
М = 0,002 кг



Сошник
ОЗШ 00.4130 А
М = 13,15 кг

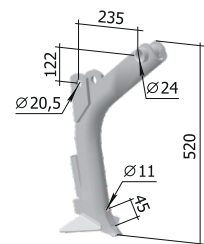

Стойка
СКП 01.08.060 «Омичка»
М = 5,5 кг

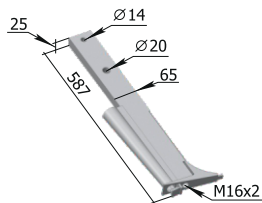

Стойка РЗЗ,АУП.
18-03.02.010
М = 8,10 кг

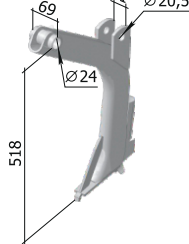

Стойка
СКС 01.08.140
М = 8,55 кг

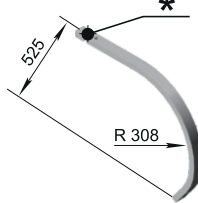

Стойка
РЗЗ,043,13,401-02/01
М = 12 кг

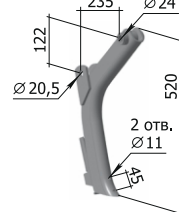

Стойка
СКС 01.08.030
М = 4,95 кг



Ступица
Н.105.03.101
М = 0,94 кг

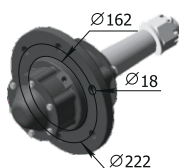

Ступица колеса
ОС 231.17.00.000
М = 24,73 кг

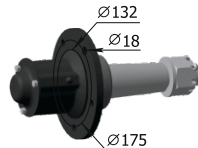

Ступица колеса
ОС 354.42.03.000-02
М = 15,5 кг

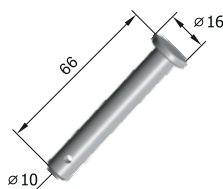

Штырь
С.32.601-16
М = 0,04 кг



Ящик зернотуковый
СЗГ 00.2450-02СБ
М = 201 кг

Для прикатывающих катков

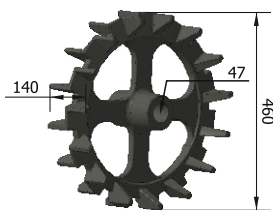

Диск шпоровый
Р33.ККШ.01.114
М = 28,5 кг

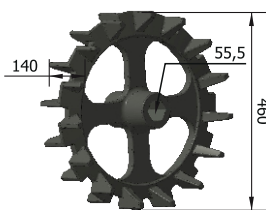

Диск шпоровый (отливка)
Р33.ККШ.01.115
М = 27,4 кг

Для плоскорезов-глубококорыхлителей и культиваторов-плоскорезов широкозахватных

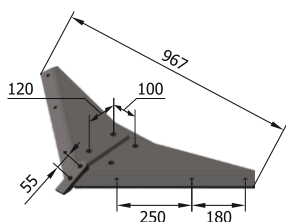

Башмак
Р33.60.01.120
М = 23,6 кг

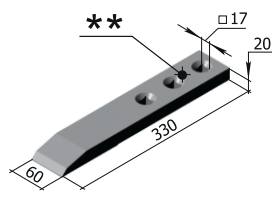

Долото
КГЮ 11.300А
М = 2,8 кг

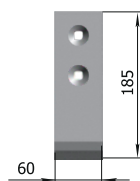

Долото
Р33 КША.25.050
М = 0,86 кг

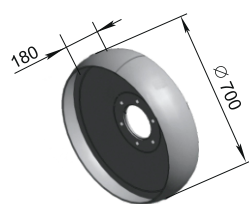

Колесо большое
ПНЛ 35.100
М = 41,2 кг

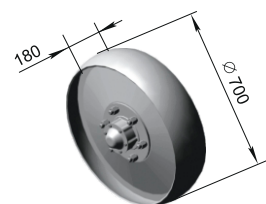

Колесо большое со ступицей
Р33.35.000
М = 65,6 кг

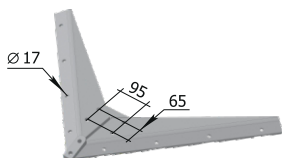

Лапа КША.07.070
М = 14,7 кг

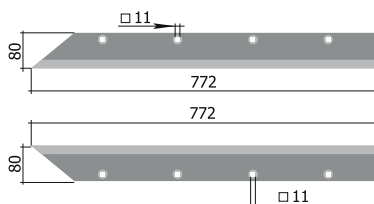

Лемех левый Р33 КША 07.030,
правый Р33 КША 07.030-01
М (одного) = 3,53 кг

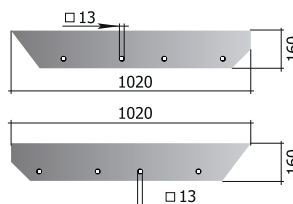

Лемех левый Р33.КГЮ.01.545
правый Р33 КГЮ.01.546
М (одного) = 13,3 кг

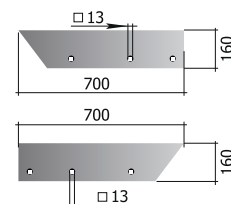

Лемех левый Р33.КГЮ.01.545К
правый Р33 КГЮ.01.546К
М (одного) = 8,58 кг

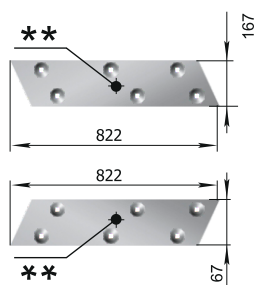

Лемех двухсторонний
левый Р33 КГП 01.545В
правый Р33 КГП 01.546В
М (одного) = 8,67 кг

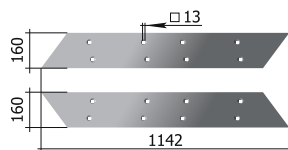

Лемех двухсторонний
левый Р33 КГЮ.01.545-01
правый Р33 КГЮ.01.546-01
М (одного) = 15 кг

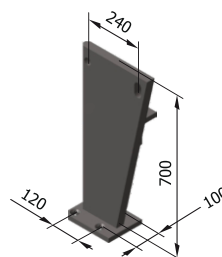

Стойка левая Р33.60.02.100
правая Р33.60.01.100
М (одного) = 51,9 кг

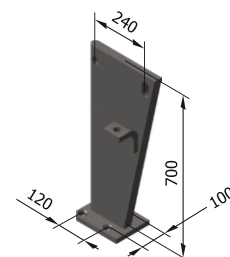

- * Место клеймения товарного знака
- ** Место клеймения товарного знака (тыльная сторона)



Запасные части класса **ПРЕМИУМ** изготавливаются из высококачественного металла, обладают высокой производительностью и более длительным сроком службы, а также в 1,5–2 раза превосходят по своей наработке обычные запасные части

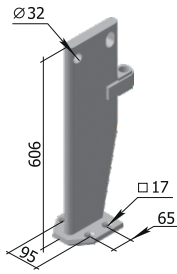

Стойка КША.25.010
М = 26,6 кг

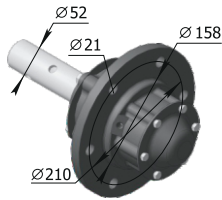

Ступица колеса ПНЛ.Р33.16.100
М = 22,56 кг

Для уборочной техники

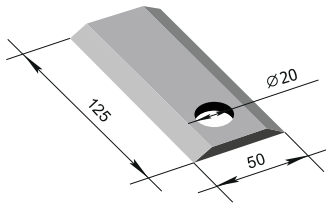

Нож КРН короткий Р33.00.125
М = 0,2 кг

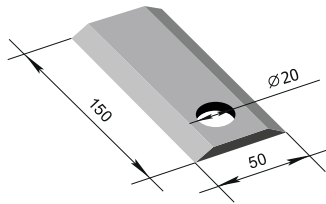

Нож КРН длинный Р33.00.151
М = 0,3 кг

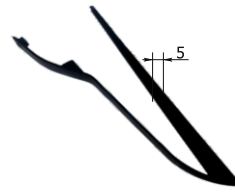

Stebлеподъемник (соя) 47.65.1СБ
М = 1,1 кг

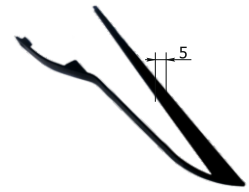

Stebлеподъемник 47.65.СБ
М = 1,1 кг

Зуб пружинный к тяжелым и средним боронам



HRC 38...42
HRC 52...55



Износостойкость пружинных зубьев увеличена в 1,5 раз за счет применения **комбинированной термообработки** — объёмное закаливание и ТВЧ.



Увеличенная твердость рабочей части зубьев сохраняет пружинные свойства и обеспечивает при вибрации 100% перекрытие обрабатываемого участка почвы.

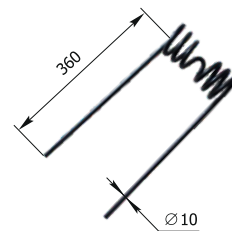

Зуб пружинный к бороне БЗГ (10мм) 47.565.04.001
М = 1,2 кг

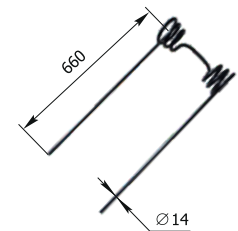

Зуб пружинный к бороне БЗГ (14мм) 47.664.04.002
М = 4 кг

Прочнее. Надежнее. Лучше.



**ТЕРМОКОНТАКТНОЕ ПЛАКИРОВАНИЕ
— СЕРЕБРО АГРОСАЛОНА-2018**

АО «АНИТИМ» осуществляет производство рабочих органов сельхозмашин, упрочненных методом термоконтантного плакирования с направленной кристаллизацией упрочняющего слоя.

Преимущества



Повышенная износостойкость рабочих органов;



Режущая часть рабочих органов в процессе работы остается острой весь срок службы лапы;



Экономия горючесмазочных материалов;

Технология производства



Вырезается заготовка будущей детали



На кромку детали наносится специальный порошок



Нагрев рабочей части лапы вместе с порошком



Разогретая заготовка формируется

При использовании данного метода получается твердость наплавленного металла на 25-32 единицы HRC выше, чем твердость основного металла рабочего органа, что:

1. Исключает образования на кромке лезвия обратной фаски.
2. Повышает ресурс работы лапы.
3. Влияет на устойчивость хода лапы по глубине обработки почвы.

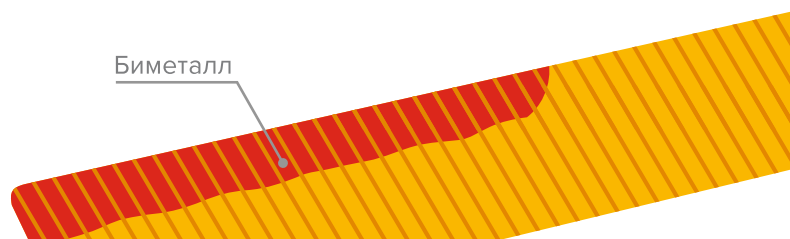

Система менеджмента качества ISO

Интегрированная система менеджмента Алтайских машиностроительных заводов соответствует требованиям международных стандартов ISO:



Мы постоянно совершенствуем процессы и продукцию, чтобы наиболее полно удовлетворять требования наших клиентов.

Отзывы наших клиентов

**Генеральный директор ЗАО «Облагроснаб», Попов В.А.
Иркутская область, г. Иркутск**



Запасные части под торговой маркой «Алмаз» пользуются на рынке Иркутской области устойчивым спросом, так как в основной обработке почвы участвует произведенная ЗАО «РЗЗ» техника под брендом «Алмаз» и частично аналоги других производителей, на которые также подходят указанные запасные части.

Отдельно хочется выделить серию запчастей «Премиум» (приобретали лапы, лемеха), которая отличается повышенной износостойкостью при значительно меньшей, чем импортные аналоги, цене, надеемся, что эти запасные части завоюют свою долю объема на рынке.

Работу отдела продаж и сервисной службы оцениваем очень высоко — оперативно реагируют на поступающие заявки и исполняют в минимальные сроки.

**Главный инженер Крестьянского хозяйства Гукова А.В., Зацепин В.А.
Алтайский край, Ключевский район, с. Ключи**



За время сотрудничества с ЗАО «Рубцовский ЗЗЧ», мы неоднократно использовали наши связи. Выпускаемая заводом продукция вполне приемлема по цене. Приобретали рабочие органы на почвообрабатывающую технику. Качеством ДОВОЛЬНЫ. Очень высокий показатель надежности и стойкости запасных частей.

**Генеральный директор ООО «Элита», Фролов С.С.
Алтайский край, Славгородский район, с. Семёновка**



Уже на протяжении нескольких лет наше предприятие регулярно приобретает запасные части, выпускаемые под ТМ «Алмаз». Качество продукции на европейском уровне! Например, лапа Сэлфорд, нисколько не уступает оригинальной, отработали на ней три сезона. То же самое можно сказать о сеялочных лапах и лемехах. Так же хочется отметить, что постоянно расширяется ассортимент, повышается уровень качества.





АЛМАЗ

АЛТАЙСКИЕ МАШИНОСТРОИТЕЛЬНЫЕ ЗАВОДЫ

Горячая линия — бесплатные звонки по РФ

8 800 700 500 8

almaztd.ru

Запасные части АЛМАЗ

658037, Алтайский край,
г. Барнаул, ул. Северо-Западная, 2а
тел.: 8 (3852) 503-703, 8 (3852) 503-704,
rzz@ab.ru



Официальный дилер в Вашем регионе: